

РУКОВОДСТВО ПО ЭКСПЛУАТАЦИИ



FUNAI

Future and air

МУЛЬТИ
СПЛИТ-СИСТЕМА

ORIGAMI



Наружный блок мульти
сплит-системы серии
ORIGAMI

RAMI-2OR50HP.D06/U

RAMI-3OR70HP.D06/U

Настенный внутренний
блок мульти сплит-системы
SAMURAI ORIGAMI

RAMI-SM25HP.D04/S

RAMI-SM35HP.D04/S



RAMI-SM50HP.D04/S

ERC



Уважаемый покупатель!

Поздравляем вас с покупкой и благодарим за удачный выбор мульти сплит-системы марки FUNAI. Перед началом эксплуатации прибора просим вас внимательно ознакомиться с руководством по эксплуатации.



СОДЕРЖАНИЕ

1. Назначение прибора.....	4
2. Правила безопасной эксплуатации.....	4
3. Устройство кондиционера.....	6
4. Обязательные требования к монтажу.....	7
5. Управление прибором.....	12
6. Уход и техническое обслуживание.....	22
7. Устранение неполадок.....	23
8. Условия эксплуатации.....	24
9. Транспортировка и хранение.....	25
10. Утилизация.....	26
11. Сертификация.....	26
12. Возможные комбинации внутренних блоков.....	27
13. Технические характеристики.....	28
14. Комплектация.....	30
15. Дата изготовления.....	30
Гарантийный талон.....	31

Информация, изложенная в данной инструкции, действительна на момент публикации.
Производитель оставляет за собой право изменять технические характеристики изделий с целью улучшения качества без уведомления покупателей. В тексте и цифровых инструкциях могут быть допущены опечатки.

1 НАЗНАЧЕНИЕ ПРИБОРА

Мульти сплит-система (кондиционер) состоит из наружного блока и внутренних блоков (в зависимости от приобретенного комплекта, до 4 штук). Прибор предназначен для охлаждения, нагрева, осушения, очистки воздуха и вентиляции в помещении.

2 ПРАВИЛА БЕЗОПАСНОЙ ЭКСПЛУАТАЦИИ

ИСПОЛЬЗУЕМЫЕ ЗНАКИ БЕЗОПАСНОСТИ НА УПАКОВКЕ



Требования, несоблюдение которых может привести к серьезной травме или летальному исходу.



ПРЕДУПРЕЖДЕНИЕ
Данное устройство
заполнено
хладагентом R32

- Не используйте хладагент, отличный от указанного (R32) для дозаправки или перезаправки изделия. В противном случае в контуре охлаждения может образоваться недопустимо высокое давление, что может привести к неисправности или взрыву изделия.
- Техническое обслуживание и ремонт кондиционера, работающего на хладагенте R32 должны осуществляться после проверки устройства на безопасность, чтобы минимизировать риски возникновения опасных инцидентов.

ПРИМЕЧАНИЕ

1. Если поврежден кабель питания, он должен быть заменен производителем или авторизованной сервисной службой или другим квалифицированным специалистом, во избежание серьезных травм.
2. Кондиционер должен быть установлен с соблюдением существующих местных норм и правил эксплуатации электрических сетей.
3. После установки кондиционера электрическая вилка должна находиться в доступном месте.
4. Неисправные батарейки пульта должны быть заменены.
5. Кондиционер должен быть установлен на достаточно надежных кронштейнах.
6. Производитель оставляет за собой право без предварительного уведомления покупателя вносить изменения в конструкцию, комплектацию или технологию изготовления изделия с целью улучшения его свойств.
7. В тексте и цифровых обозначениях инструкции могут быть допущены опечатки.
8. Если после прочтения инструкции у вас останутся вопросы по эксплуатации прибора, обратитесь к продавцу или в специализированный сервисный центр для получения разъяснений.
9. На изделии присутствует этикетка, на которой указаны технические характеристики и другая полезная информация о приборе.



Требования, несоблюдение которых может привести к тяжелой травме или серьезному повреждению оборудования.

ИСПОЛЬЗУЕМЫЕ ЗНАКИ БЕЗОПАСНОСТИ НА УПАКОВКЕ



ПРЕДУПРЕЖДЕНИЕ
Этот символ показывает, что в данном приборе используется легковоспламеняющийся хладагент. Если хладагент протекает и подвергается воздействию внешнего источника возгорания, существует риск возгорания.



ВНИМАНИЕ
Этот символ указывает на то, что обслуживающий персонал должен обращаться с этим оборудованием со ссылкой на руководство по установке.



ВНИМАНИЕ
Этот символ означает, что следует внимательно прочитать руководство по эксплуатации.



ВНИМАНИЕ
Этот символ показывает, что доступна такая информация, как руководство по эксплуатации или инструкция по установке.



НЕСОБЛЮДЕНИЕ ДАННЫХ ТРЕБОВАНИЙ МОЖЕТ ПРИВЕСТИ К ТЯЖЕЛОЙ ТРАВМЕ, ЛЕТАЛЬНОМУ ИСХОДУ ИЛИ ПОВРЕЖДЕНИЮ ОБОРУДОВАНИЯ!

1. Прочитайте данное руководство эксплуатации перед началом использования кондиционера и строго следуйте всем указанным в нем инструкциям.
2. Монтаж кондиционера необходимо осуществлять только силами квалифицированных специалистов официального дилера.
3. Ремонт кондиционера необходимо осуществлять только силами квалифицированных специалистов авторизованного сервисного центра.
4. Перед установкой необходимо убедиться, что параметры местной электрической сети соответствуют параметрам, указанным на табличке с техническими данными прибора.
5. Использовать кондиционер допускается только по назначению, указанному в данной инструкции.
6. Нарастивание кабеля питания не допускается, т. к. это может привести к перегреву и пожару.
7. Все электрические кабели и розетки должны соответствовать техническим характеристикам прибора и электрической сети.
8. При длительном простое кондиционера необходимо отключать кабель электропитания.
9. Используйте кондиционер только по назначению, указанному в данной инструкции.
10. Запрещено устанавливать кондиционер вблизи источников тепла.
11. Кондиционер должен быть надежно заземлен.
12. Запрещена установка кондиционера в местах возможного скопления легко воспламеняющихся газов и помещениях с повышенной влажностью (ванные комнаты, зимние сады).
13. Запрещена установка наружного блока в местах возможного попадания на него соленой морской воды во избежание сильной коррозии кондиционера.
14. Перед техническим обслуживанием питание кондиционера необходимо отключать.
15. Необходимо обеспечить свободное пространство в зоне воздухозабора и воздухоотдачи внутреннего и наружного блока. Перекрытие зон воздухозабора или воздухоотдачи может привести к падению производительности кондиционера, к его перегреву и выходу из строя.
16. Запрещено хранить бензин, другие летучие и другие легковоспламеняющиеся жидкости вблизи кондиционера.
17. Запрещено отключать кондиционер от электрической сети, вынимая вилку из розетки не выключив кондиционер кнопкой ВКЛ./ВЫКЛ. (POWER).
18. Кондиционер не дает притока свежего воздуха! Чаще проветривайте помещение, особенно если в помещении работают приборы на жидком топливе, которые снижают количество кислорода в воздухе.
19. Не засовывайте посторонние предметы в воздухозаборные решетки кондиционера. Это опасно, т.к. вентилятор вращается с высокой скоростью.
20. Не позволяйте детям играть с кондиционером.
21. Не охлаждайте и не нагревайте воздух в помещении очень сильно, если в нем находятся дети или инвалиды.
22. Кондиционер не предназначен для использования лицами (включая детей) с ограниченными физическими способностями, недостатком опыта и знаний, пока они не получили инструкцию по использованию данного кондиционера от человека, который отвечает за их безопасность.
23. Дети не осознают опасности, которая может возникнуть при использовании электроприборов. Поэтому не разрешайте им использовать или играть прибором без вашего присмотра.
24. Не оставляйте шнур питания в зоне досягаемости для детей, даже если электроприбор выключен.
25. Храните упаковочные материалы (картон, пластик и т.д.) в недоступном для детей месте, поскольку они могут представлять опасность для детей.



3 УСТРОЙСТВО КОНДИЦИОНЕРА

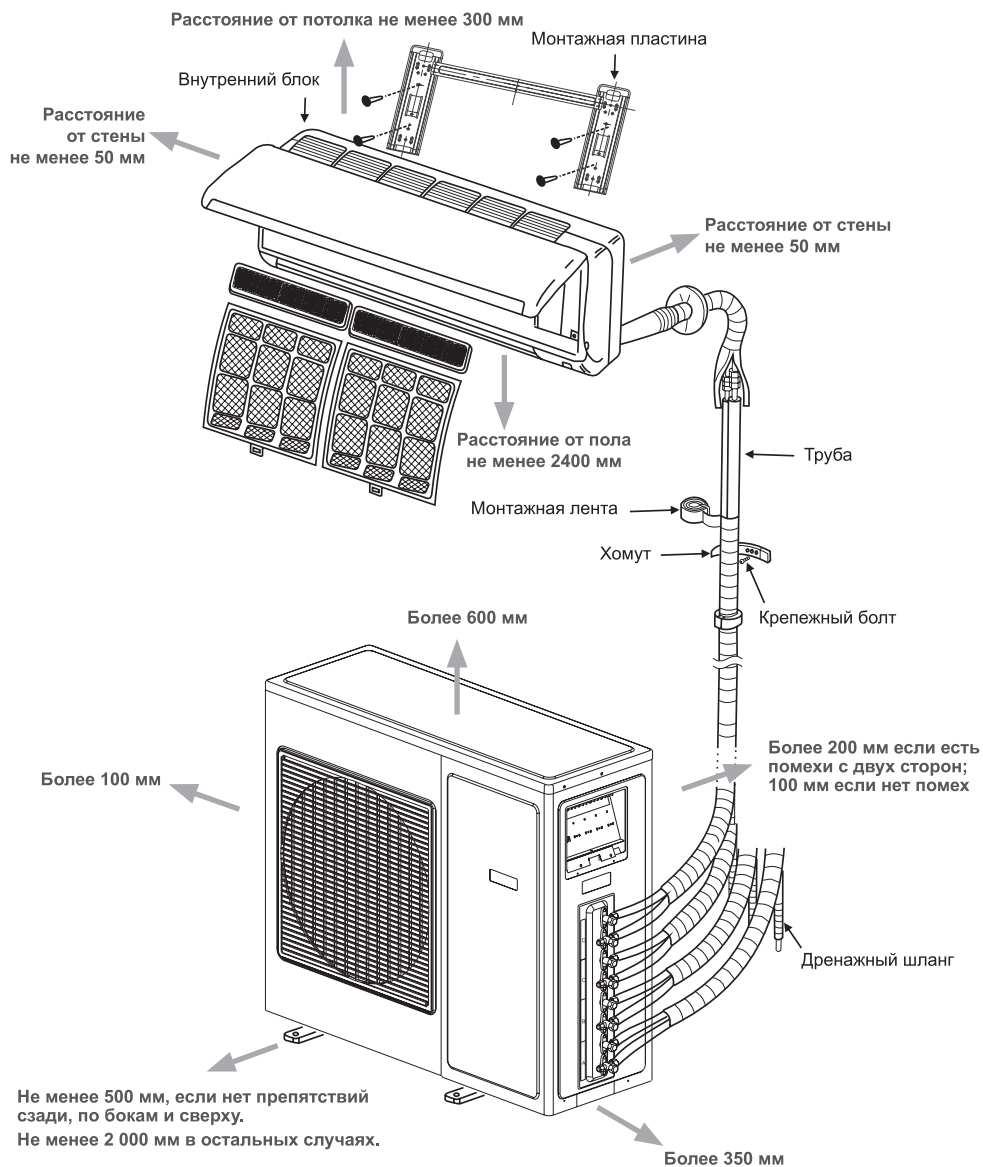

ПРИМЕЧАНИЕ

Изображение прибора на схемах может отличаться от реального.

4 ОБЯЗАТЕЛЬНЫЕ ТРЕБОВАНИЯ К МОНТАЖУ



ВНИМАНИЕ!

Установка и обслуживание кондиционеров должны осуществляться квалифицированным персоналом.

ТРЕБОВАНИЯ ПО УСТАНОВКЕ ВНУТРЕННИХ БЛОКОВ МУЛЬТИ СПЛИТ-СИСТЕМ:

- Устанавливайте внутренний блок вдали от нагревательных приборов, источников пара или горючих газов.
- Выберите место, где ничего не будет препятствовать входящему и исходящему потокам воздуха из внутреннего блока.
- Убедитесь, что конденсат от внутреннего блока будет отводиться полностью и беспрепятственно. Также убедитесь в надёжности и герметичности всех соединений отвода конденсата. Проверьте, что все трубы надёжно теплоизолированы.
- Трубопровод отвода конденсата должен быть проложен с наклоном, обеспечивающим удаление конденсата самотеком (при условии, если не используются специализированные дренажные помпы, иначе следуйте рекомендациям в инструкции к дренажной помпе).
- Не устанавливайте внутренний блок над входом в помещение.
- Определите и запомните место прохождения скрытой проводки, чтобы не повредить её при монтаже.
- Минимальная длина трубопровода хладагента составляет 3 или 4 метра (в зависимости от модели кондиционера). Это ограничение необходимо для снижения вибрации и шума.
- При изменении длины трубопровода свыше номинальной (стандартной), скорректируйте количество хладагента в холодильном контуре в соответствии с рекомендациями.
- При установке внутреннего блока убедитесь, что соблюдаются требования по минимальным расстояниям до препятствий (см. рисунок).
- При установке внутреннего блока убедитесь, что монтажная пластина (панель) будет находиться в правильном положении.

Правильное положение
монтажной панели

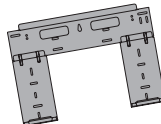
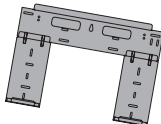
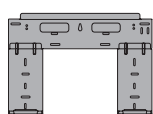

- Не прокладывайте дренажный трубопровод так, как изображено на рисунке:

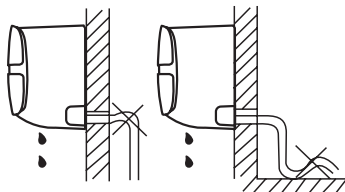

Не делайте подъёмов и петель

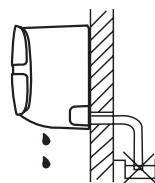

Не опускайте конец
трубопровода в воду

ТРЕБОВАНИЯ ПО УСТАНОВКЕ НАРУЖНЫХ БЛОКОВ МУЛЬТИ СПЛИТ-СИСТЕМ:

- Если над наружным блоком установлен навес, защищающий от солнца или дождя, убедитесь, что он не препятствует теплообмену конденсатора наружного блока.
- Не помещайте животных или растения под входящим или исходящим воздушным потоком от наружного блока.
- Выбирайте место установки наружного блока учитывая его вес, а также чтобы шум и вибрация были минимальными.
- Выбирайте место установки так, чтобы тёплый воздух от кондиционера и шум его работы не мешали окружающим.
- Устанавливайте наружный блок вдали от нагревательных приборов, источников тепла, пара или горючих газов.
- Убедитесь, что после установки наружный блок будет находиться строго в вертикальном положении. Не допускается перекосячивание наружного блока при его работе.
- Если наружный блок устанавливается на крышу, убедитесь, что перепад высоты между внутренним и наружным блоком не превышает максимально допустимого значения (зависит от модели кондиционера).
- Убедитесь, что длина трассы между внутренним и наружным блоком не превышает максимально допустимого значения (зависит от модели кондиционера).
- Убедитесь, что структура перекрытий/фасада и креплений выдержит вес оборудования.
- Если наружный блок устанавливается на крышу или стену/фасад здания в труднодоступном месте, это может затруднить последующее сервисное обслуживание.
- В случае, если в месте установки возможны сильные порывы ветра (например, на побережье), убедитесь, что вентилятор вращается без затруднений, и блок расположен вдоль стены, или используйте ограждение от ветра (см. рисунок). По возможности, устанавливайте наружный блок с подветренной стороны.

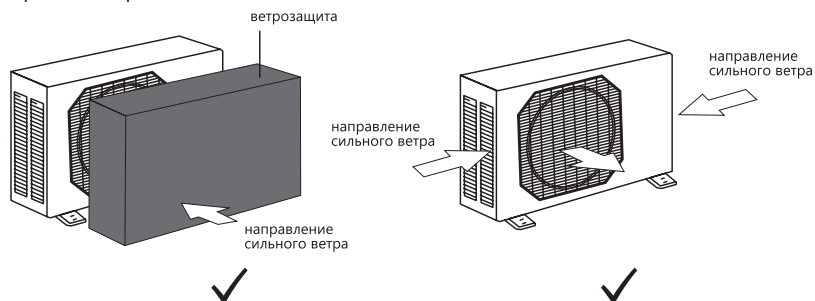

- Если наружный блок оснащён функцией теплового насоса, установите патрубок отвода конденсата наружного блока. По этому патрубку будет отводиться конденсат, образующийся при работе наружного блока в режиме нагрева.

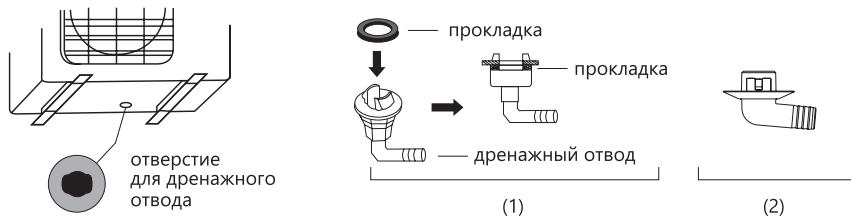

ПРИМЕЧАНИЕ

Изображение конструкции дренажного патрубка приведено для справки. Конструкция дренажного патрубка вашего кондиционера может отличаться (например, может отсутствовать резиновая прокладка).

ЗАПРЕЩАЕТСЯ УСТАНОВЛИВАТЬ НАРУЖНЫЕ БЛОКИ МУЛЬТИ СПЛИТ-СИСТЕМ В СЛЕДУЮЩИХ МЕСТАХ:

- В местах, в которых присутствуют минеральные масла (или их пары), например, смазочные.
- В условиях морского климата с большим содержанием солей в воздухе (в зависимости от модели и вида антикоррозийной обработки наружного блока).
- В условиях присутствия вызывающих коррозию газов, например, сернистых.
- В условиях сильных колебаний напряжения в сети (на промышленных предприятиях).
- В автомобильном транспорте или на водном транспорте.
- В местах, где присутствуют сильные электромагнитные поля.
- В местах, где имеются горючие газы или материалы.
- В местах, где имеются пары кислот и щелочей, а также в других особых условиях.
- В местах, где в окружающем воздухе присутствует большое количество взвешенных механических частиц.
- В помещениях.

УСТАНОВОЧНЫЕ ДАННЫЕ ДЛЯ НАРУЖНЫХ БЛОКОВ:

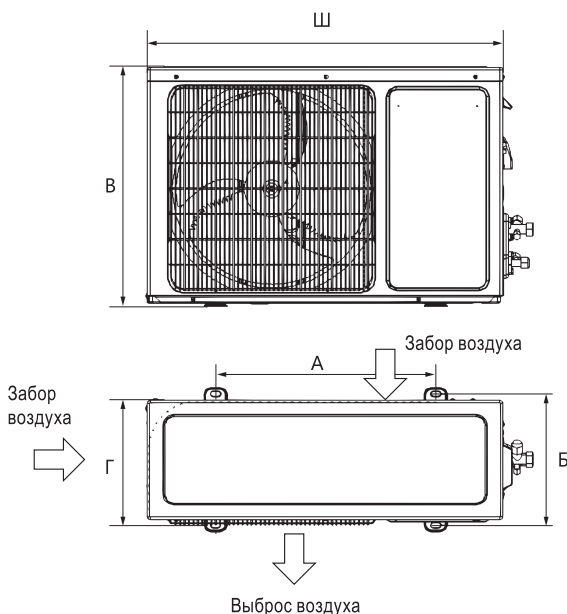

	Размер А, мм	Размер Б, мм
RAMI-2OR50HP.D06/U	510	310
RAMI-3OR70HP.D06/U	542	341

ПРИМЕЧАНИЕ

Приведенные установочные размеры являются справочными и могут быть изменены без предварительного уведомления.

ДЛИНЫ ТРАСС И ПЕРЕПАДЫ ВЫСОТ

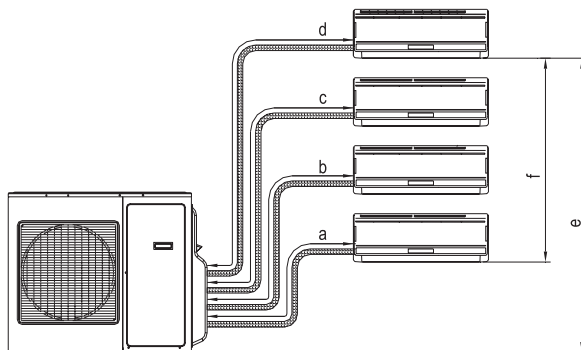

Модель	RAMI-2OR50HP.D06/U	RAMI-3OR70HP.D06/U
Макс. длина трассы между НБ и ВБ (a/b/c/d), м	20	25
Макс. суммарная длина трассы между НБ и ВБ (a+b+c+d), м	30	50
Макс. перепад высоты между ВБ и НБ (e), м	15	15
Макс. перепад высоты между ВБ и ВБ (f), м	7,5	7,5
Номинальная длина трассы (не требует дозаправки), м	15	15

ВБ — внутренний блок, НБ — наружный блок

По возможности, старайтесь максимально сократить длину трассы и перепад высоты между внутренними и наружным блоком.

ОБЩИЕ ТРЕБОВАНИЯ К УСТАНОВКЕ

Подключение электропитания и осуществление межблочных соединений

При подключении электропитания и межблочных соединений, соблюдайте следующие требования:

- Оборудование должно иметь выделенную линию электропитания и отдельный автомат токовой защиты.
- Все контакты должны быть закреплены надёжно, резьбовые соединения должны быть затянуты. Протяните все резьбовые соединения, так как они могли ослабнуть от вибрации при транспортировке. Удалите все посторонние предметы и крепления, использовавшиеся при транспортировке.
- Электропитание соответствует спецификации данного оборудования.
- Мощность линии электропитания соответствует максимальной потребляемой мощности кондиционера.
- Убедитесь, что при пуске оборудования не происходит изменения параметров электросети более чем на 10 % от номинального рабочего напряжения, указанного в спецификации оборудования.
- Убедитесь, что сечение кабеля соответствует спецификации оборудования.
- В сырых и влажных помещениях всегда используйте УЗО.
- Убедитесь, что исключена возможность возникновения проблем с электропитанием, т.к. они могут повлечь частые срабатывания реле, что приведёт к выходу из строя контактов, а также к неправильному функционированию защиты от перегрузки.
- Предусмотрите возможность одновременного отключения от источника питания всех питающих проводов.
- Подключение электропитания и осуществление межблочных соединений должны выполняться квалифицированным персоналом.

Схемы межблочных соединений

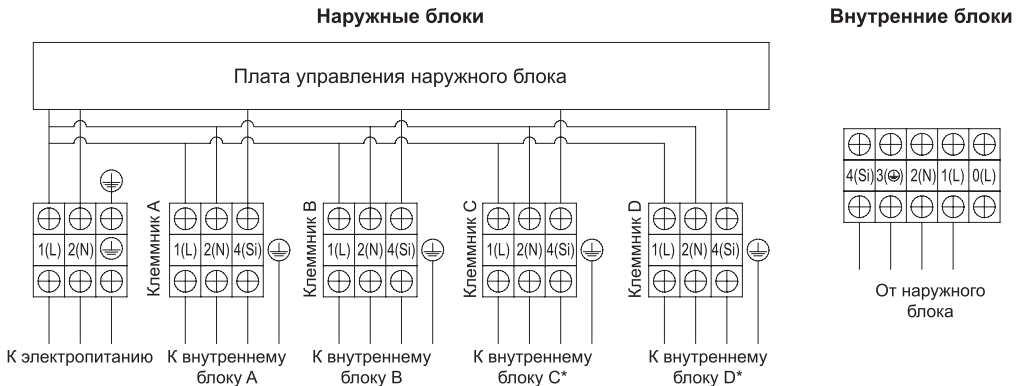

* Для некоторых моделей

ВНИМАНИЕ!

При осуществлении межблочных соединений убедитесь, что маркировка клемника (A/B/C/D) совпадает с маркировкой фреоновых портов, к которым подключен внутренний блок.

Параметры рекомендуемых к применению межблочных и силовых кабелей вы можете посмотреть в разделе «Технические характеристики».

ПРИМЕЧАНИЕ

Данные схемы приведены только для справки. Если схема подключений на вашем блоке отличается, для осуществления подключения воспользуйтесь схемой электроподключений, приведенной на вашем кондиционере.

5 УПРАВЛЕНИЕ ПРИБОРОМ

ПУЛЬТ ДИСТАНЦИОННОГО УПРАВЛЕНИЯ

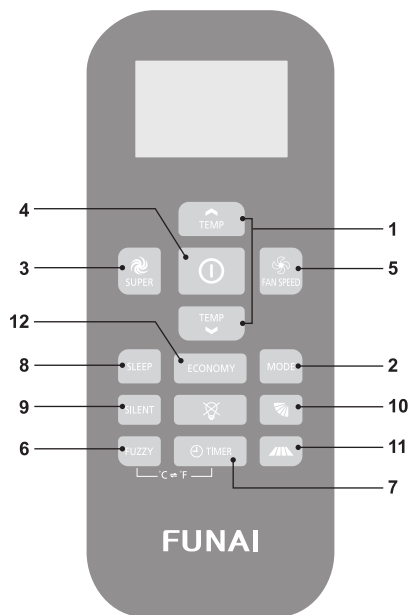

1. TEMP ▲ ▼

Регулировка (увеличение/уменьшение) температуры.

2. MODE

Установка одного из 4 режимов работы (охлаждение, осушение, вентиляция, нагрев).

3. SUPER

Установка режима быстрого охлаждения/нагрева. В режиме быстрого охлаждения прибор работает на высокой скорости вентилятора, автоматически устанавливается температура 16° С. В режиме быстрого нагрева скорость вращения вентилятора устанавливается на высокую скорость, а температура устанавливается на 30 °С.

4. ⏻

Включение / выключение прибора.

5. FAN SPEED

Выбор скорости вращения вентилятора в следующем порядке: Авто, 3 скорость, 2 скорость, 1 скорость.

6. FUZZY

Установка интеллектуального режима работы (автоматический выбор режима работы в зависимости от температуры в помещении).

7. TIMER

Установка таймера на включение и выключение кондиционера.

8. SLEEP

В данных кондиционерах функция не работает.

9. SILENT

Установка бесшумного режима.

10. 🌀

Вертикальная регулировка жалюзи для установки необходимого направления воздушного потока (вверх/вниз).



















11. 🌀

Горизонтальная регулировка жалюзи для установки необходимого направления воздушного потока (вправо/влево).

12. ECONOMY

Установка экономичного режима.

ИНДИКАЦИЯ НА ДИСПЛЕЕ

	Передача сигнала		Нагрев		Скорость вентилятора авто		Охлаждение
ON OFF 88:88	Установка таймера		Экономичный режим		3 скорость вентилятора		Осушение
88°F	Температура		Режим SUPER		Не активна в данной модификации		Вентиляция
	Режим iFEEL		Блокировка		2 скорость вентилятора		
	Ночной режим 1		Ночной режим 2		Не активна в данной модификации		
	Ночной режим 3		Ночной режим 4		1 скорость вентилятора		

КАК ВСТАВИТЬ БАТАРЕЙКИ

1. Снимите крышку отсека для батареек в указанном направлении.
2. Вставьте новые батарейки. Убедитесь в том, что полярность батарейки («+» и «-») соблюдена верно.
3. Установите крышку отсека для батареек в исходное положение.

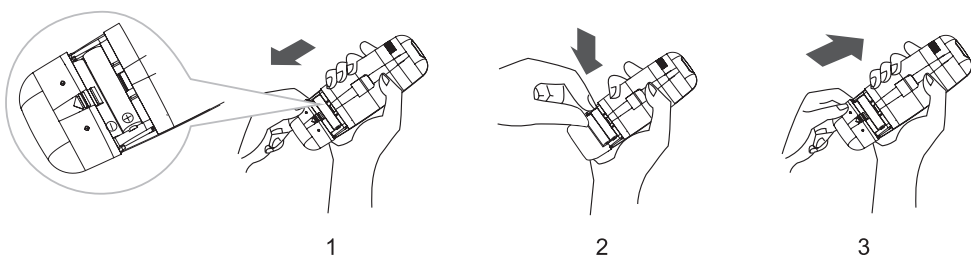

ПРИМЕЧАНИЕ

Используйте только батарейки типа LR-03 AAA («мизинчиковые»), 1,5 В. Не используйте перезаряжаемые аккумуляторные батарейки. Заменяйте батарейки на новые такого же типа сразу же, как свечение дисплея станет более тусклым.

ХРАНЕНИЕ И СОВЕТЫ ПО ИСПОЛЬЗОВАНИЮ ПУЛЬТА ДУ

Пульт ДУ может быть закреплен на стену при помощи держателя.

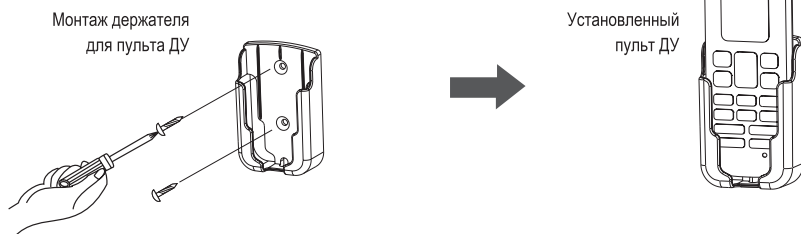

ПРИМЕЧАНИЕ

Форма держателя пульта ДУ может отличаться от выбранной вами.

Для включения кондиционера, направьте пульт ДУ на приемник сигнала. Пульт ДУ будет управлять кондиционером, передавая сигнал на внутренний блок, если расстояние между ними не будет превышать 7 м.



ВНИМАНИЕ!

Для надлежащей передачи сигнала между пультом ДУ и внутренним блоком, приемник сигнала на внутреннем блоке необходимо располагать как можно дальше от следующих предметов:

- Прямой солнечный свет или другие сильные источники света или тепла.
- Экраны телевизора с плоской панелью или другие приборы, которые могут взаимодействовать с пультом ДУ.
- Дополнительно, кондиционер не будет работать, если шторы, двери или другие предметы или материалы блокируют сигнал от пульта ДУ к внутреннему блоку.

ВКЛЮЧЕНИЕ И ВЫКЛЮЧЕНИЕ ПРИБОРА

Нажмите кнопку  для включения или выключения прибора.

ВЫБОР РЕЖИМА РАБОТЫ

Нажмите кнопку  последовательно.

Режимы будут меняться в следующем порядке: Охлаждение → Осушение → Вентиляция → Нагрев



i Переключение между режимами кондиционера занимает определенное время. При включении кондиционера на режим нагрева, кондиционер тратит от 2 до 5 минут на разогрев теплообменника, после чего подует теплый воздух.

УСТАНОВКА СКОРОСТИ ВРАЩЕНИЯ ВЕНТИЛЯТОРА

Нажмите кнопку  последовательно.

Скорость вращения будет меняться в следующем порядке:
Авто → Высокая → Средняя → Низкая

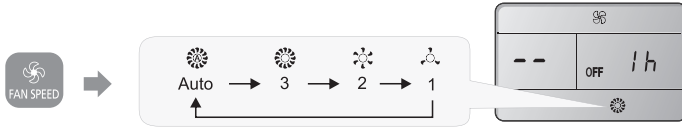

i В режиме FAN, режим AUTO (автоматический выбор скорости вентилятора) не доступен. В режиме DRY скорость вращения вентилятора устанавливается автоматически, и кнопка FAN SPEED не используется.

УСТАНОВКА ТЕМПЕРАТУРЫ

Нажмите 1 раз кнопку



для повышения температуры на 1 °C

Нажмите 1 раз кнопку





для понижения температуры на 1 °C

Режим	Диапазон доступных температур
HEATING (Нагрев)	+16...+30 °C
COOLING (Охлаждение)	
DRY (Осушение)	-7...+7 °C
FAN ONLY (Вентиляция)	Не устанавливается

КОНТРОЛЬ НАПРАВЛЕНИЯ ВОЗДУШНОГО ПОТОКА

По умолчанию вертикальное и горизонтальное направление воздушного потока устанавливается под определенным углом в соответствии с режимом, который установлен на приборе.

Режим	Направление воздушного потока
COOLING (Охлаждение) DRY (Осушение)	Горизонтальное
HEATING (Нагрев) FAN ONLY (Вентиляция)	Направлен вниз

Направление воздушного потока также можно установить в соответствии с вашими предпочтениями с помощью нажатия кнопок   на пульте ДУ.

КОНТРОЛЬ ВЕРТИКАЛЬНОГО НАПРАВЛЕНИЯ ВОЗДУШНОГО ПОТОКА

Пульт ДУ позволяет установить различные углы подачи воздушного потока или установить конкретный необходимый вам.

Нажмите кнопку  1 раз.

Результат: вертикальные жалюзи начнут поворачиваться вверх и вниз автоматически.

Нажмите кнопку  еще раз.

Результат: жалюзи установятся под выбранным углом.

КОНТРОЛЬ ГОРИЗОНТАЛЬНОГО НАПРАВЛЕНИЯ ВОЗДУШНОГО ПОТОКА

Пульт ДУ позволяет установить различные углы подачи воздушного потока или установить конкретный необходимый вам.

Нажмите кнопку  1 раз.

Результат: горизонтальные жалюзи начнут поворачиваться влево и вправо автоматически.

Нажмите кнопку  еще раз.

Результат: жалюзи установятся под выбранным углом.

i Не поворачивайте вертикальные жалюзи самостоятельно, это может привести к поломке и нарушению их работы. Если это произошло, сначала выключите сам прибор с помощью кнопки POWER, отключите его от электропитания, затем подключите снова.

Не рекомендуется оставлять жалюзи опущенными надолго в режиме охлаждения или осушения, чтобы предотвратить образование конденсата.

РЕЖИМ FUZZY (ИНТЕЛЛЕКТУАЛЬНЫЙ РЕЖИМ)

В режиме FUZZY (нечеткой логики) температура и скорость вращения вентилятора устанавливаются автоматически в зависимости от температуры в помещении.

Температура в помещении	Устанавливаемый рабочий режим	Целевая температура
+21°C или ниже	Нагрев	+21 °C
+21...+23 °C	Вентиляция	–
+23...+26 °C	Осушение	Температура в помещении уменьшается на 2 °C после 3 минут работы
Выше +26 °C	Охлаждение	+26 °C

- i** В интеллектуальном режиме установка режима *SUPER* (быстрого нагрева/охлаждения) недоступна
 В интеллектуальном режиме кнопка *ECONOMY* (Экономичный режим) недоступна
 В интеллектуальном режиме кнопка *MODE* (выбор режима работы) недоступна

ПРИМЕЧАНИЕ

В интеллектуальном режиме температура, скорость вентилятора и направление воздушного потока устанавливаются автоматически. Тем не менее, вы можете установить температуру от -7 до +7 °C, если все еще чувствуете дискомфорт.

Что вы можете делать в режиме FUZZY?

Ваши ощущения	Кнопка	Регулировка
Дискомфорт вследствие неподходящей скорости воздушного потока		Скорость вентилятора внутреннего блока переключается между Авто, Максимальной, Высокой, Средней, Низкой и Минимальной каждый раз, когда вы нажимаете кнопку.
Дискомфорт вследствие неподходящего направления воздушного потока		Нажмите кнопку 1 раз. Вертикальные / горизонтальные жалюзи поменяют направление, соответственно, вертикального / горизонтального воздушного потока. Нажмите кнопку еще раз, качание прекратится.

Как отключить режим FUZZY?

Нажмите кнопку **MODE**

Результат: режим FUZZY будет отключен.

РЕЖИМ SUPER

Режим SUPER предназначен для установки быстрого охлаждения или быстрого нагрева (только тогда, когда прибор включен). В этом режиме вы можете установить направление воздушного потока или таймер.

Как установить режим SUPER?

Нажмите кнопку  в режиме охлаждения, осушения или вентиляция.

Результат: установленная температура автоматически снижается до 16 °С. Скорость вентилятора увеличивается.

Нажмите кнопку  в режиме нагрева.

Результат: установленная температура автоматически повышается до 30°С. Скорость вентилятора увеличивается.

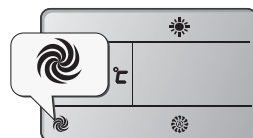

Как отключить режим SUPER?

Нажмите кнопки SUPER, MODE, FAN SPEED, ON/OFF или SLEEP.





Результат: дисплей вернется к первоначальному режиму. Выход из режима SUPER.

ПРИМЕЧАНИЕ





Кнопка FUZZY недоступна в режиме SUPER. Кнопка ECONOMY MODE недоступна в режиме SUPER. Прибор будет работать в режиме SUPER в течение 15 минут, если вы не выйдете из него с помощью нажатия кнопок, указанных выше.

УСТАНОВКА ТАЙМЕРА (TIMER)

Как установить таймер на включение кондиционера?

1. Нажмите кнопку  при выключенном кондиционере. На дисплее появятся цифры «ON 0h».
2. Нажимайте кнопки  и  1 раз для установки времени с шагом 1 час.
3. Когда желаемое время отобразится на дисплее, нажмите кнопку , чтобы зафиксировать значение.

Как установить таймер на выключение кондиционера?

1. Нажмите кнопку  при включенном кондиционере. На дисплее появятся цифры «ON 0h».
2. Нажимайте кнопки  и  1 раз для установки времени с шагом 1 час.
3. Когда желаемое время отобразится на дисплее, нажмите кнопку , чтобы зафиксировать значение.

ПРИМЕЧАНИЕ

Время остановки работы можно аналогично установить с помощью функции OFF TIMER для того, чтобы прибор автоматически выключился в нужное вам время.

ЭКОНОМИЧНЫЙ РЕЖИМ (ECONOMY MODE)

В этом режиме кондиционер поможет вам сберечь электроэнергию, потребляя ее меньше.

- i** Режим *ECONOMY* недоступен в режимах *SUPER* и *FUZZY*.
Нажмите любую из кнопок (*ON/OFF*, *MODE*, *TEMP* , *TEMP* , *FAN SPEED*, *SLEEP*, *SILENT*, *ECONOMY*) для выхода из режима *ECONOMY*.

SLEEP MODE (НОЧНОЙ РЕЖИМ)

Ночной режим может быть активирован в режимах охлаждения, нагрева или осушения. Эта функция позволяет создать вам более комфортную обстановку для сна.

- Прибор автоматически отключится после 8 часов работы в данном режиме.
- Скорость вращения вентилятора устанавливается минимальной.

Как включить ночной режим?

Ночной режим устанавливается при нажатии кнопки

SLEEP

Режимы меняются в следующей последовательности:



НОЧНОЙ РЕЖИМ 1

- Установленная температура повышается на 2 °С, если прибор непрерывно работает в режиме охлаждения в течение 2 часов, и далее остается постоянной.
- Установленная температура понижается на 2 °С, если прибор непрерывно работает в режиме нагрева в течение 2 часов, и далее остается постоянной.

НОЧНОЙ РЕЖИМ 2

- Установленная температура повышается на 2 °С, если прибор непрерывно работает в режиме охлаждения в течение 2 часов, далее понижается на 1 °С спустя 6 часов, затем еще раз понижается на 1 °С спустя 7 часов.
- Установленная температура понижается на 2 °С, если прибор непрерывно работает в режиме нагрева в течение 2 часов, далее понижается на 1 °С спустя 6 часов, затем еще раз понижается на 1 °С спустя 7 часов.

НОЧНОЙ РЕЖИМ 3

- Установленная температура повышается на 1 °С, если прибор непрерывно работает в режиме охлаждения в течение 1 часа, далее повышается на 2 °С спустя 2 часа, затем понижается на 1 °С спустя 7 часов.
- Установленная температура понижается на 2 °С, если прибор непрерывно работает в режиме нагрева в течение 1 часа, далее понижается на 2 °С спустя 2 часа, затем повышается на 2 °С спустя 7 часов.

НОЧНОЙ РЕЖИМ 4

- Установленная температура остается неизменной.

ПРИМЕЧАНИЕ

Нажмите кнопки SUPER, FUZZY, ON/OFF или FAN SPEED для отключения режима SLEEP.

6 УХОД И ТЕХНИЧЕСКОЕ ОБСЛУЖИВАНИЕ

ОЧИСТКА ПЕРЕДНЕЙ ПАНЕЛИ

1. Отключите прибор с помощью пульта ДУ.
2. Снимите панель, зафиксировав ее в верхнем положении и потянув на себя.
3. Протрите панель сухой мягкой тряпкой.
При сильных загрязнениях промойте теплой (до 40 °C) водой.
4. Запрещается использование абразивных чистящих средств, растворителей, бензина.
5. Не лейте и не брызгайте воду непосредственно на внутренний блок прибора. Это крайне опасно.
6. Установите и закройте панель.

ОЧИСТКА И ЗАМЕНА ВОЗДУШНЫХ ФИЛЬТРОВ

1. Воздушные фильтры необходимо очищать каждые 100 часов работы.
2. Отключите прибор, откройте панель.
3. Аккуратно потяните за рычаг фильтра.
4. Извлеките фильтр.
5. Прочистите фильтр
6. Аккуратно установите его обратно во внутренний блок.
7. При необходимости промойте фильтр теплой водой. После этого его необходимо просушить (избегая воздействия прямых солнечных лучей).
8. В комплекте с кондиционером поставляются 4 фильтра SMART ION, которые позволяют дополнительно очищать воздух. Замена такого фильтра необходимо осуществлять не реже 1 раза в 12 месяцев в зависимости от загрязненности воздуха.

ОБЩИЕ РЕКОМЕНДАЦИИ

1. Перед очисткой блока убедитесь, что он выключен, а шнур питания отключен от электросети.
2. Если прибор работает в загрязненном помещении, прочищайте фильтры каждые 3 недели.
3. Если внутренний блок установлен менее чем в 30 см от потолка, и кондиционер эксплуатируется активно, проводите чистку не реже чем 2 раза в неделю.
4. Не прикасайтесь к алюминиевым ребрам теплообменника во внутреннем блоке, чтобы избежать травм.

7 УСТРАНЕНИЕ НЕПОЛАДОК

Описанные ситуации не всегда являются признаками поломки прибора. Рекомендуется воспользоваться нижеследующими рекомендациями перед обращением в сервисный центр.

ПРОБЛЕМА	ВОЗМОЖНЫЕ ПРИЧИНЫ И ПУТИ РЕШЕНИЯ
Прибор не работает	Подождите 3 минуты и снова попробуйте включить прибор. Возможно, отключение вызвано срабатыванием защитного устройства. Проверьте, исправны ли и не разряжены аккумуляторы в пульте ДУ. Проверьте подключение прибора к электросети.
Нет подачи теплого / холодного воздуха (в зависимости от режима)	Проверьте, не загрязнился ли фильтр. Проверьте, не перекрыты ли отверстия воздухозабора и воздухоиздачи. Проверьте, корректно ли установлена температура воздуха на пульте ДУ. Проверьте, закрыты ли окна и двери.
Задержка при переключении режима работы	Смена режимов может занимать до 3-х минут.
При эксплуатации слышен звук льющейся воды	Звук может быть вызван движением хладагента и не является признаком неисправности. Также такой звук может возникать при режиме размораживания наружного блока (при работе в режиме нагрева).
При эксплуатации слышно потрескивание	Звук может возникать вследствие изменения температуры корпуса компрессора.
Образуется конденсат в виде тумана	Возникает при сочетании снижения температуры воздуха и высокой влажности.
Постоянно горит индикатор компрессора, внутренний вентилятор не работает	Режим работы компрессора был переключен с нагрева на охлаждение. Индикатор погаснет в течение 10 минут, и прибор продолжит работать в режиме нагрева.
Ошибка 13: срабатывание устройства защиты в результате повышенной температуры в линии нагнетания компрессора	Недостаточная заправка хладагента в системе или неисправен датчик температуры в линии нагнетания компрессора. Необходимо обратиться в авторизованный сервисный центр.
Ошибка 15: Срабатывание устройства защиты в результате повышенной температуры в линии нагнетания компрессора	Недостаточная заправка хладагента в системе или разомкнута цепь датчика температуры в линии нагнетания компрессора. Необходимо обратиться в авторизованный сервисный центр.

Название ошибки внутреннего блока	Код ошибки
Норма	0 (-)
Ошибка датчика температуры внутреннего блока (воздушного)	33
Ошибка датчика температуры внутреннего блока (трубного)	34
Ошибка связи между внутренним и наружным блоком	36
Ошибка датчика влажности внутреннего блока	37
Ошибка ЭСППЗУ (EEPROM) внутреннего блока	38
Неисправность электродвигателя вентилятора внутреннего блока	39
Ошибка при переходе через ноль во время работы	41

ВНИМАНИЕ! Для определения кода ошибки, 10 раз нажмите кнопку «Sleep» на пульте ДУ.

ПРИМЕЧАНИЕ Коды ошибок приведены для справки и могут быть изменены без предварительного уведомления.

8 УСЛОВИЯ ЭКСПЛУАТАЦИИ

ДИАПАЗОН РАБОЧИХ ТЕМПЕРАТУР

Устройство защиты может автоматически отключить прибор во время эксплуатации при температурах, выходящих за пределы указанных ниже диапазонов:

РЕЖИМ НАГРЕВА	Температура наружного воздуха от -15 °С до +24 °С
	Температура воздуха в помещении от +16 °С до +30 °С
РЕЖИМ ОХЛАЖДЕНИЯ	Температура наружного воздуха от -15 °С до +48 °С
	Температура воздуха в помещении от +16 °С до +30 °С
РЕЖИМ ОСУШЕНИЯ	Температура наружного воздуха от +21 °С до +48 °С
	Температура воздуха в помещении от +16 °С до +30 °С

ЗАЩИТНОЕ УСТРОЙСТВО

- При срабатывании защитного устройства возобновление работы прибора возможно не ранее чем через 3 минуты. Для включения воспользуйтесь кнопкой ON/OFF.
- При подключении к электросети кондиционер начинает работу не ранее чем через 20 сек.
- При отключении вследствие срабатывания защитного устройства все настройки таймера сбрасываются.

РАБОТА В РЕЖИМЕ НАГРЕВА

После включения режима нагрева, теплый воздух начнет поступать в помещение не ранее чем через 2-5 минут. Также в этом режиме время от времени активируется режим размораживания наружного блока. Это занимает в среднем 2-5 минут. Во время размораживания работа вентиляторов внутреннего блока останавливается.

9 ТРАНСПОРТИРОВКА И ХРАНЕНИЕ

1. Кондиционеры надлежит транспортировать и хранить только в упакованном виде во избежание их повреждений. Упакованные кондиционеры допускается транспортировать любым видом крытого транспорта.
2. Соблюдайте осторожность при распаковке кондиционера.
3. Рекомендуется привлекать к транспортировке двух или более людей либо использовать вилочный погрузчик.
4. Помещение для хранения кондиционера должно соответствовать следующим требованиям:
 - a. Сухое и хорошо проветриваемое;
 - b. Температура воздуха: $-30..+50$ °C;
 - c. Влажность воздуха: 15–85 %, без конденсата.
5. При транспортировке и хранении запрещается бросать прибор, подвергать его излишней вибрации или ударам о другие предметы.

10 УТИЛИЗАЦИЯ

По окончании срока службы кондиционер воздуха необходимо утилизировать, т.к. хладагент и газ для изоляции, используемые в кондиционере, требуют специальных процедур утилизации. Подробную информацию по утилизации кондиционера вы можете получить у представителя местного органа власти.



Разряженные батарейки, которые были использованы в пульте дистанционного управления, также подлежат утилизации согласно местному законодательству.

Срок службы кондиционера воздуха составляет 10 лет.

11 СЕРТИФИКАЦИЯ

Товар сертифицирован на территории Таможенного союза.

Товар соответствует требованиям:

ТР ТС 004/2011 «О безопасности низковольтного оборудования».

ТР ТС 010/2011 «О безопасности машин и оборудования».

ТР ТС 020/2011 «Электромагнитная совместимость технических средств».

ТР ТС 037/2016 «Об ограничении применения опасных веществ в изделиях электротехники и радиоэлектроники».

Изготовитель:

Hisense International Co., Ltd.

No. 218 Qianwangang Road, Qingdao Economic&Technological Development Zone, P.R. China.

Хайсенс Интернешнл Ко., Лтд.

No. 218 Цяньванган Роуд, Циндао Экономик &Текнолоджикал Дивелопмент зоун, Китай.

Импортер в РФ:

ООО «Компания БИС».

Россия, 119180, г. Москва, ул. Б. Полянка, д. 2, стр. 2, пом./комн. I/8.

Тел.: +7 (495) 150-50-05. E-mail: climate@breez.ru

Сделано в Китае.

12 ВОЗМОЖНЫЕ КОМБИНАЦИИ ВНУТРЕННИХ БЛОКОВ

Наружный блок	2 блока	3 блока
RAMI-2OR50HP.D06/U	25+25	
	25+35	
	35+35	
RAMI-3OR70HP.D06/U	25+25	25+25+25
	25+35	25+25+35
	25+50	25+25+50
	35+35	25+35+35
	35+50	35+35+35
	50+50	



ВНИМАНИЕ!

Использование комбинаций внутренних и наружных блоков, не обозначенных в таблице комбинаций, не допускается. Гарантия производителя не распространяется на систему, состоящую из одного наружного и одного внутреннего блоков или при использовании недопустимых комбинаций!



ВНИМАНИЕ!

Для комбинаций с нагрузкой более 100% возможно существенное снижение производительности и эффективности при одновременной работе всех внутренних блоков.

13 ТЕХНИЧЕСКИЕ ХАРАКТЕРИСТИКИ

Наружный блок мульти сплит-системы серии ORIGAMI

Серия	ORIGAMI	
	RAMI-2OR50HP.D06/U	RAMI-3OR70HP.D06/U
Номинальная холодопроизводительность (диапазон), кВт*	5,00 (1,20-6,60)	7,00 (2,00-10,00)
Номинальная теплопроизводительность (диапазон), кВт*	5,50 (1,20-7,00)	8,00 (2,00-10,00)
Электропитание, В/Гц/Ф	220-240/50/1	220-240/50/1
Номинальный ток (диапазон) (охлаждение), А*	5,50	7,90
Номинальная мощность (диапазон) (охлаждение), кВт*	1,245	1,750
Коэффициент EER / Класс энергоэффективности (охлаждение)*	4,02 / A	4,00 / A
Коэффициент SEER / Класс сезонной энергоэффективности (охлаждение)*	7,60 / A++	7,90 / A++
Номинальный ток (диапазон) (нагрев), А*	5,70	8,70
Номинальная мощность (диапазон) (нагрев), кВт*	1,300	2,000
Коэффициент COP / Класс энергоэффективности (нагрев)*	4,23 / A	4,00 / A
Коэфф. SCOP / Класс сезонной энергоэфф-ти (усредн., T _{вн} = -7 °C) (нагрев)*	4,40 / A+	4,40 / A+
Уровень звукового давления наружного блока, дБ(A)	49,0	50,0
Расход воздуха наружного блока, м ³ /ч	2300	3150
Тип хладагента	R32	
Заводская заправка, кг	1,05	1,46
Дозаправка (свыше номинальной длины трассы), г/м	12	12
Марка компрессора	GMCC	GMCC
Размеры наружного блока (ШхВхГ), мм	810×580×280	860×670×310
Размеры наружного блока в упаковке (ШхВхГ), мм	940×630×385	990×730×450
Вес нетто наружного блока, кг	35,0	49,0
Вес брутто наружного блока, кг	38,0	53,0
Диаметры жидкостных труб, дюйм	1/4" x2	1/4" x3
Диаметры газовых труб, дюйм	3/8" x2	3/8" x3
Макс. сумма длин трубопроводов на все внутренние блоки, м	30	50
Макс. длина трубопровода между внутренним и наружным блоками, м	20	25
Макс. перепад по высоте между внутренним и наружным блоками, м	15	15
Макс. перепад по высоте между внутренними блоками, м	7,5	7,5
Номинальная длина трассы, м	15	15
Максимальная потребляемая мощность, кВт	2,50	3,90
Максимальный потребляемый ток, А	11,0	17,3
Рабочие температурные границы (охлаждение), °C	-15...+50	-15...+48
Рабочие температурные границы (нагрев), °C	-20...+24	-20...+24°C
Сторона подключения электропитания	Наружный блок	Наружный блок
Межблочный кабель, мм ² **	4x1,5x2	4x1,5x3
Степень защиты наружного блока	IPX4	IPX4
Класс электрозащиты наружного блока	I класс	I класс

* Для загрузки 100 % и внутренних блоков настенного типа

** Приведены рекомендуемые сечения кабелей и автомата защиты. Вы можете самостоятельно подобрать кабель и автомат защиты после консультации с сертифицированным электриком или подобрав кабель и автомат защиты для ваших условий по ПУЭ. Межблочный кабель не входит в комплект поставок мульти сплит-систем, докупается отдельно.

*** Внимание! При использовании трасс большей длины, система запустится в работу, но будут существенно снижены параметры холодо- и теплопроизводительности. Увеличение длины трассы приведет к проблемам с возвратом масла и выходу из строя компрессора. Гарантия производителя не распространяется на оборудование, установленное с нарушением по максимальным длинам трасс!

Настенный внутренний блок серии мульти сплит-системы SAMURAI ORIGAMI

Серия Параметр / Модель	SAMURAI ORIGAMI		
	RAMI-SM25HP.D04/S	RAMI-SM35HP.D04/S	RAMI-SM50HP.D04/S
Номинальная холодопроизводительность, кВт	2,60	3,40	5,00
Номинальная теплопроизводительность, кВт	2,70	3,80	5,60
Электропитание, В/Гц/Ф	220-240/50/1	220-240/50/1	220-240/50/1
Номинальная мощность, Вт	25	25	65
Номинальный ток, А	0,15	0,15	0,30
Расход воздуха, м³/ч	300/330/410/485/ 535/550/565	290/320/395/475/ 520/550/580	420/480/660/760/ 840/880/920
Уровень шума (Silent/1/2/3/4/5/Super), дБ(А)	19/21/26/31/34/35/36	19/21/26/31/34/36/38	21/24/33/38/42/44/46
Тип хладагента	R32	R32	R32
Размеры прибора (Ш×В×Г), мм	790×255×200	790×255×200	890×300×220
Размеры упаковки (Ш×В×Г), мм	850×325×255	850×325×255	960×365×300
Вес нетто, кг	7,1	7,1	11,0
Вес брутто, кг	8,6	8,6	13,0
Диаметр жидкостной трубы	6,35 (1/4")	6,35 (1/4")	6,35 (1/4")
Диаметр газовой трубы	9,53 (3/8")	9,53 (3/8")	12,7 (1/2")
Степень защиты	IPX0	IPX0	IPX0
Класс электрозащиты	I класс	I класс	I класс



ОСТОРОЖНО!
ОПАСНОСТЬ ПОЖАРА R32



14 КОМПЛЕКТАЦИЯ

Внутренний блок:

- Внутренний блок, 1 шт.
- Пульт ДУ, 1 шт.
- Держатель пульта ДУ, 1 шт.
- Крепления для монтажа на стену, 1 комплект.
- Фильтры тонкой очистки (SMART ION), 4 шт.
- Заглушка блока декоративная, 1 шт
- Комплект гаек для вальцовочных соединений внутреннего блока (на фреоновых трубках или отдельно), 1 комплект.
- Руководство пользователя с гарантийным талоном, 1 шт.

Наружный блок:

- Наружный блок, 1 шт.
- Дренажный патрубок, 1 шт.
- Виброопоры, 4 шт.
- Комплект гаек для вальцовочных соединений наружного блока (на фреоновых вентилях), 1 комплект.
- Руководство пользователя с гарантийным талоном, 1 шт.

16 ДАТА ИЗГОТОВЛЕНИЯ

Дата изготовления указана на стикере, размещенном на корпусе прибора.

Настоящий документ не ограничивает определенные законом права потребителей, но дополняет и уточняет оговоренные законом обязательства, предлагающие соглашение Сторон, либо договор.

Благодарим вас за то, что вы отдали предпочтение оборудованию FUNAI. Вы сделали правильный выбор в пользу качественной техники.

Убедительно просим вас во избежание недоразумений до установки/эксплуатации изделия внимательно изучить его инструкцию по эксплуатации.

В конструкцию, комплектацию или технологию изготовления изделия с целью улучшения его технических характеристик могут быть внесены изменения. Такие изменения вносятся без предварительного уведомления Покупателя и не влекут обязательств по изменению/улучшению ранее выпущенных изделий.

Внешний вид и комплектность изделия

Тщательно проверьте внешний вид изделия и его комплектность, все претензии по внешнему виду и комплектности предъявляйте Продавцу в момент получения изделия.

Гарантийный срок

Гарантийный срок составляет **3 ГОДА + 2 ГОДА ДОПОЛНИТЕЛЬНОГО БЕСПЛАТНОГО СЕРВИСНОГО ОБСЛУЖИВАНИЯ** с предоставлением бесплатных запасных частей.

Гарантийное обслуживание производится в соответствии с гарантийными обязательствами, перечисленными в настоящем документе.

Гарантийное обслуживание

Гарантийное обслуживание купленного вами прибора осуществляется через Продавца, монтажную организацию, проводившую установку прибора, специализированные сервисные центры.

В случае, если у вас возникли неисправности или проблемы при эксплуатации оборудования, вы можете обратиться в Единую справочную службу климатического оборудования FUNAI:

- позвонить по телефону (звонок бесплатный): **8 (800) 333-22-61**
- заполнить форму обращения на сайте funai-air.ru
- написать письмо на электронную почту: service@funai-air.ru

Дополнительную информацию по продукту, его эксплуатации и обслуживанию, список сервисных центров вы можете получить у Продавца или на сайте funai-air.ru

По вопросам качества работы авторизованных сервисных центров заполните форму обращения на сайте в разделе «Контакты».

Внимание!

Монтаж и обслуживание кондиционеров сплит-системы являются сложной профессиональной работой, требующей наличия специального оборудования, инструментов и навыков. Монтаж должен производиться сертифицированной компанией — установщиком. Оборудование лишается гарантии Изготовителя в случае, если монтажные, пусконаладочные, ремонтные или профилактические работы были выполнены несертифицированной организацией/лицом.

Техническое (профилактическое) обслуживание

По всем вопросам, связанным с техобслуживанием изделия, обращайтесь к Продавцу, в монтажную организацию или специализированные сервисные центры. Подробная информация о сервисных центрах, уполномоченных осу-

ществлять ремонт и техническое (профилактическое) обслуживание изделия, находится на вышеуказанном сайте.

Заполнение гарантийного талона

Внимательно ознакомьтесь с гарантийным талоном и проследите, чтобы он был правильно заполнен и имел штамп Продавца. При отсутствии штампа Продавца и даты продажи (либо кассового чека с датой продажи) гарантийный срок исчисляется с даты производства изделия.

Запрещается вносить в гарантийный талон какие-либо изменения, а также стирать или переписывать указанные в нём данные. Гарантийный талон должен содержать: наименование и модель изделия, его серийный номер, дату продажи, а также подписи уполномоченного лица и штамп Продавца.

Область действия гарантии

Обслуживание в рамках предоставленной гарантии осуществляется только на территории РФ и распространяется на изделия, купленные на территории РФ.

Настоящая гарантия не дает права на возмещение и покрытие ущерба, произошедшего в результате переделки или регулировки изделия, без предварительного письменного согласия изготовителя, с целью приведения его в соответствие с национальными или местными техническими стандартами и нормами безопасности, действующими в любой другой стране, кроме РФ, где это изделие было первоначально продано.

Обеспечение гарантийного обслуживания

В случае неисправности прибора по вине изготовителя покупатель вправе обратиться в Единую справочную службу климатического оборудования FUNAI любым из способов, перечисленных в пункте «Гарантийное обслуживание».

Ответственность за неисправность прибора, возникшую в результате неправильной установки (монтажа) прибора, возлагается на монтажную организацию. В данном случае необходимо обратиться к организации, проводившей установку (монтаж) прибора.

Для установки (подключения) изделия рекомендуем обращаться в сертифицированные специализированные монтажные организации, где вы можете воспользоваться услугами квалифицированных специалистов.

Продавец, уполномоченная изготовителем организация, импортёр и изготовитель не несут ответственности за недостатки изделия, возникшие из-за его неправильной установки (подключения).



Настоящая гарантия распространяется на производственные или конструкционные дефекты изделия

Выполнение ремонтных работ и замена дефектных деталей изделия специалистами уполномоченного сервисного центра производятся в сервисном центре или непосредственно у Покупателя (по усмотрению сервисного центра). Гарантийный ремонт изделия выполняется в срок не более 45 дней. В случае, если во время устранения недостатков товара станет очевидным, что они не будут устранены в определённый согласованием Сторон срок, Стороны могут заключить соглашение о новом сроке устранения недостатков товара.

Гарантийный срок на комплектующие изделия (детали, которые могут быть сняты с изделия без применения каких-либо инструментов, т. е. ящики, полки, решётки, корзины, насадки, щётки, трубки, шланги и др. подобные комплектующие) составляет 3 (три) месяца. Гарантийный срок на новые комплектующие, установленные на изделие при гарантийном или платном ремонте, либо приобретённые отдельно от изделия, составляет 3 (три) месяца со дня выдачи отремонтированного изделия Покупателю, либо продажи последнему этих комплектующих.

Настоящая гарантия не распространяется на:

- периодическое обслуживание и сервисное обслуживание изделия (чистку, замену фильтров или устройств, выполняющих функции фильтров, чистку и дезинфекцию теплообменников и дренажных систем и пр.);
- любые адаптации и изменения изделия, в т. ч. с целью усовершенствования и расширения обычной сферы его применения, которая указана в Инструкции по эксплуатации изделия, без предварительного письменного согласия изготовителя;
- аксессуары, входящие в комплект поставки.

Настоящая гарантия также не предоставляется в случаях, если недостаток в товаре возник в результате:

- использования изделия не по его прямому назначению, не в соответствии с его Инструкцией по эксплуатации, в том числе эксплуатации изделия с перегрузкой или совместно со вспомогательным оборудованием, не рекомендуемым Продавцом, уполномоченной изготовителем организацией, импортёром, изготовителем;
- наличия на изделии механических повреждений (сколов, трещин и т. д.), воздействий на изделие чрезмерной силы, химически агрессивных веществ, высоких температур, повышенной влажности/запылённости, концентрированных паров, если что-либо из перечисленного стало причиной неисправности изделия;
- ремонта/наладки/инсталляции/адаптации/пуска изделия в эксплуатацию неуполномоченными (несертифицированными) на то организациями/лицами;
- неаккуратного обращения с устройством, ставшего причиной физических, либо косметических повреждений поверхности;
- если нарушены правила транспортировки/хранения/монтажа/эксплуатации;
- стихийных бедствий (пожар, наводнение и т. д.) и других причин, которые принесли вред изделию, находящегося вне контроля Продавца, уполномоченной изготовителем организации, импортёра, изготовителя и Покупателя;
- неправильного подключения изделия к электрической или водопроводной сети, а также неисправностей (несоответствие рабочих параметров) электрической или водопроводной сети и прочих внешних сетей;
- дефектов, возникших вследствие попадания внутрь изделия посторонних предметов, жидкостей, кроме пред-

усмотренных инструкцией по эксплуатации, насекомых и продуктов их жизнедеятельности и т. д.;

- необходимости замены ламп, фильтров, элементов питания, аккумуляторов, предохранителей, а также стеклянных/фарфоровых/матерчатых и перемещаемых вручную деталей и других дополнительных быстрознашиваемых/сменных деталей изделия, которые имеют собственный ограниченный период работоспособности, в связи с их естественным износом;
- дефектов системы, в которой изделие использовалось как элемент этой системы;
- дефектов, возникших в результате некорректной работы/неисправности/неправильного подключения дополнительно установленного оборудования, не входящего в заводской стандартный комплект поставки (низкотемпературные комплекты, дренажные насосы и пр.).

Особые условия гарантийного обслуживания кондиционеров

Настоящая гарантия не распространяется на недостатки работы изделия в случае, если Покупатель по своей инициативе (без учета соответствующей информации Продавца) выбрал и купил кондиционер надлежащего качества, но по своим техническим характеристикам не предназначенный для помещения, в котором он был впоследствии установлен Покупателем.

Уважаемый Покупатель!

Напоминаем, что неквалифицированный монтаж кондиционеров может привести к его неправильной работе и, как следствие, к выходу изделия из строя. Монтаж данного оборудования должен производиться согласно документу СТО НОСТРОЙ 2.23.1-2011 о «Монтаже и пуско-наладке испарительных компрессорно-конденсаторных блоков бытовых систем кондиционирования в зданиях и сооружениях» с обязательным проведением пуско-наладочных работ и обязательным заполнением Протокола тестового запуска (Приложение №1 к Гарантийному талону), Протокола о приёме оборудования после проведения пуско-наладочных работ (Приложение №2 к Гарантийному талону).

В случае возникновения в кондиционерах недостатков в результате нарушения порядка их установки гарантия не распространяется. Гарантию на монтажные работы и связанные с ними недостатки в работе изделия несёт монтажная организация. Выполнение гарантийных обязательств на изделие возможно Изготовителем на Продавца оборудования и авторизованный сервисный центр.

Особые условия эксплуатации кондиционеров

Настоящая гарантия не предоставляется, когда по требованию/желанию Покупателя в нарушение действующих в РФ требований СНиПов, стандартов и иной технической документации: был неправильно подобран и куплен кондиционер (-ы) для конкретного помещения; были неправильно смонтирован(-ы) (установлен(-ы)) блок(-и) купленного Покупателем кондиционера. Также обращаем внимание Покупателя на то, что в соответствии с Жилищным Кодексом РФ Покупатель обязан согласовать монтаж купленного кондиционера(-ов) с эксплуатирующей организацией и компетентными органами исполнительной власти субъекта Российской Федерации. Продавец, Уполномоченная изготовителем организация, Импортёр, Изготовитель снимают с себя всякую ответственность за любые неблагоприятные последствия, связанные с использованием купленного кондиционера(-ов) без утвержденного плана монтажа и разрешения вышеуказанных организаций.



Плановое техническое обслуживание

Для обеспечения наибольшего срока службы данного изделия Изготовитель предусматривает его плановое техническое обслуживание согласно Приложению №3 к Гарантийному талону. Все регламентные сервисные обслуживания осуществляются Продавцом или авторизованным сервисным центром Изготовителя.

О прохождении планового технического обслуживания свидетельствует отметка Продавца или авторизованного сервисного центра в гарантийном талоне.

Оборудование может быть лишено гарантии в случае, если неисправность явилась следствием отсутствия проведения технического обслуживания или проведения технического обслуживания неуполномоченными на то организациями/лицами.

ПАМЯТКА ПО УХОДУ ЗА КОНДИЦИОНЕРОМ

1. Один раз в 2 недели (при интенсивной эксплуатации чаще) контролируйте чистоту воздушных фильтров во внутреннем блоке (см. инструкцию по эксплуатации). Защитные свойства этих фильтров основаны на электростатическом эффекте, поэтому даже при незначительном загрязнении фильтр перестает выполнять свои функции.
2. Один раз в год необходимо проводить профилактические работы, включающие в себя очистку от пыли и грязи теплообменников внутреннего и наружного блоков, проверку давления в системе, диагностику всех электронных компонентов кондиционера, чистку дренажной системы. Данная процедура предотвратит появление неисправностей и обеспечит надёжную работу вашего кондиционера.
3. Раз в год (лучше весной) при необходимости следует вычистить теплообменник наружного блока и проверить работу кондиционера на всех режимах. Это обеспечит надёжную работу вашего кондиционера.
4. Необходимо учесть, что эксплуатация кондиционера в зимних условиях имеет ряд особенностей. При крайне низких температурах: наружного воздуха, выходящих за границы допустимых диапазонов (см. таблицу «Условия эксплуатации»), рекомендуется использовать кондиционер только в режиме вентиляции. Запуск кондиционера для работы в режимах охлаждения или обогрева может привести к сбоям в работе кондиционера и поломке компрессора. Если на улице отрицательная температура, а конденсат (вода из внутреннего блока) выводится на улицу, то возможно замерзание воды в дренажной системе и, как следствие, конденсат будет вытекать из поддона внутреннего блока в помещение.

Покупатель предупреждён о том, что, если товар отнесен к категории товаров, предусмотренных Пост. Правительства РФ № 2463 от 31.12.2020, он не вправе требовать обмена купленного изделия в порядке ст. 25 Закона РФ «О защите прав потребителей» и ст. 502 ГК РФ.



ГАРАНТИЙНЫЙ ТАЛОН _____

Наименование изделия	Заводской номер
1	
2	
3	
4	

Дата приобретения: «____» _____

Сведения о покупателе

Ф. И. О. покупателя	
Адрес и телефон покупателя	

Сведения об организации, продавшей изделие

Название	
Фактический адрес и телефон	

Подпись _____

М. П.

Подтверждаю получение изделия, к внешнему виду претензий не имею.
С условиями гарантии ознакомлен.

Подпись покупателя



ПРОТОКОЛ ТЕСТОВОГО ЗАПУСКА

Тестовый запуск системы кондиционирования выполнен «___» _____ 20__ г. в _____.
 Во время тестового запуска определены основные параметры работы системы кондиционирования, представленные в таблице.

ПАРАМЕТРЫ СИСТЕМЫ КОНДИЦИОНИРОВАНИЯ ПРИ ТЕСТОВОМ ЗАПУСКЕ				
№	Контролируемый параметр	Требуются	Фактическое значение	
1	Рабочее напряжение, В	От 200 до 240		
2	Рабочий ток, А	Менее 110 % от номинального значения		
3	Перепад температуры воздуха на теплообменном аппарате испарительного блока, °С	Не менее 8	Охлаждение	
			Нагрев	
4	Перепад температуры воздуха на теплообменном аппарате компрессорно-конденсаторного блока, °С	От 5 до 12	Охлаждение	
			Нагрев	

Фактические значения параметров системы кондиционирования соответствуют (не соответствуют) требуемым значениям. Во время тестового запуска система кондиционирования проверена на всех режимах, предусмотренных заводом-изготовителем, и признана исправной. Устройства защиты срабатывают своевременно.

Пусконаладочные работы окончены

 (ФИО монтажника)

 подпись

Работы принял. Претензий не имею

 (ФИО заказчика)

 подпись



ПРОТОКОЛ О ПРИЕМКЕ ОБОРУДОВАНИЯ ПОСЛЕ ПРОВЕДЕНИЯ ПУСКОНАЛАДОЧНЫХ РАБОТ

Город _____

«___» _____ 20__ г.

Для проведения пусконаладочных работ предъявлено следующее оборудование:

смонтированное по адресу:

Установлено, что

1. Проект разработан

(наименование проектной организации, номера чертежей и даты)

2. Монтажные работы выполнены

(наименование монтажной организации)

Примечание – Паяные соединения медных труб

..... (место пайки)

..... (число паек)

3. Дата начала монтажных работ _____

(время, число, месяц, год)

4. Дата окончания монтажных работ _____

(время, число, месяц, год)

Установлено, что система кондиционирования готова (не готова) к тестовому запуску

Ответственный

(ФИО монтажника)

подпись

Во время тестового запуска система кондиционирования проверена во всех режимах, предусмотренных заводом-производителем, и признана исправной. Устройства защиты срабатывают одновременно.

Пусконаладочные работы окончены

(ФИО монтажника)

подпись

Работы принял. Претензий не имею

(ФИО заказчика)

подпись





Приложение №3

Плановое техническое обслуживание систем кондиционирования

ПТО-06 рекомендуется проводить не позднее 6 месяцев с даты приобретения

Выполняемые работы:

1. Очистка от загрязнений корпуса внутреннего и наружного блоков, чистка теплообменника наружного блока.

Дата проведения: « ____ » _____

Наименование организации, проводившей работы: _____

Фактический адрес и номер телефона организации: _____

Подпись и фамилия лица, проводившего работы: _____ (_____)

ПТО-12 рекомендуется проводить не позднее 12 месяцев с даты приобретения

Выполняемые работы:

1. Внутренний и наружный блоки.
 - 1.1 Измерение производительности системы.
 - 1.2 Проверка на наличие ненормальных шумов, вибраций и их устранение.
 - 1.3 Проверка параметров электропитания.
 - 1.4 Очистка теплообменников наружного и внутреннего блоков от грязи, пыли.
 - 1.5 Удаление загрязнения корпусных деталей кондиционера.
2. Внутренний блок.
 - 2.1 Демонтаж и промывка дренажного поддона, насоса и датчика уровня воды в поддоне, обработка (по необходимости) антибактериальным составом.
 - 2.2 Прочистка дренажной системы.
3. Наружный блок.
 - 3.1 Выявление и устранение ненормальных шумов и вибраций компрессора.
 - 3.2 Измерение пусковых и рабочих токов и напряжения на компрессоре.
 - 3.3 Проверка работоспособности четырёхходового клапана.
 - 3.4 Проверка работоспособности фильтров в холодильном контуре.
 - 3.5 Проверка герметичности холодильного контура.

Дата проведения: « ____ » _____

Наименование организации, проводившей работы: _____

Фактический адрес и номер телефона организации: _____

Подпись и фамилия лица, проводившего работы: _____ (_____)

ПТО-18 рекомендуется проводить не позднее 18 месяцев с даты приобретения

Выполняемые работы:

1. Очистка от загрязнений корпуса внутреннего и наружного блоков, чистка теплообменника наружного блока.

Дата проведения: « ____ » _____

Наименование организации, проводившей работы: _____

Фактический адрес и номер телефона организации: _____

Подпись и фамилия лица, проводившего работы: _____ (_____)

ПТО-24 рекомендуется проводить не позднее 24 месяцев с даты приобретения

Выполняемые работы:

1. Внутренний и наружный блоки.
 - 1.1 Проверка производительности системы.
 - 1.2 Проверка на наличие ненормальных шумов, вибраций и их устранение.
 - 1.3 Проверка параметров электропитания.
 - 1.4 Измерение сопротивления электрической изоляции проводов электропитания.
 - 1.5 Проверка работоспособности электронных плат и частей управления, очистка от загрязнений и пыли.
 - 1.6 Очистка теплообменников наружного и внутреннего блоков от грязи, пыли.
 - 1.7 Удаление загрязнения корпусных деталей кондиционера.
2. Внутренний блок.
 - 2.1 Очистка (замена) воздушных фильтров.
 - 2.2 Демонтаж и промывка дренажного поддона, насоса и датчика уровня воды в поддоне, обработка (по необходимости) антибактериальным составом.
 - 2.3 Прочистка дренажной системы.
3. Наружный блок.
 - 3.1 Проверка на наличие ненормальных шумов, вибраций в компрессоре и их устранение.
 - 3.2 Измерение пусковых, рабочих токов и напряжения на компрессоре.
 - 3.3 Проверка работоспособности четырёхходового клапана.
 - 3.4 Проверка работоспособности фильтров в холодильном контуре.
 - 3.5 Проверка герметичности холодильного контура.
 - 3.6 Проверка цепи заземления.

Дата проведения: « ____ » _____

Наименование организации, проводившей работы: _____

Фактический адрес и номер телефона организации: _____

Подпись и фамилия лица, проводившего работы: _____ (_____)

ПТО-30 рекомендуется проводить не позднее 30 месяцев с даты приобретения

Выполняемые работы:

1. Очистка от загрязнений корпуса внутреннего и наружного блоков, чистка теплообменника наружного блока.

Дата проведения: « ____ » _____

Наименование организации, проводившей работы: _____

Фактический адрес и номер телефона организации: _____

Подпись и фамилия лица, проводившего работы: _____ (_____)

Дальнейшее обслуживание оборудования рекомендуем вести согласно вышеизложенной схеме









funai-air.ru

